

Güçlü Yapılar, Güvenli Yarınlar



Beton
Kent Mobilyaları
KATALOG'26

www.iskabeton.com

- Üretimde Kalite.



- Üretimde Çeşitlilik.

Endüstrinin her kolunda olduğu gibi, beton elemanları üretimi ve taşınması sırasında da, doğal ve kentsel çevreyle doğrudan bir etkileşim söz konusudur. “Beton” sözcüğünün çevre açısından olumsuz bir takım çağrışımlara kaynaklık ettiği doğrudur, ancak unutmamak gerekir ki, zararlı olan beton değil, plansız yapılaşma ve yanlış uygulamalardır.

Beton elemanları üretimi sektöründe, son derece işlevsel bir “çevre yönetimi” mekanizması bulunmakta, bu konudaki kurallara dikkat edildiğinde, beton elemanı üretiminin çevreye olan etkisi yok denecek kadar az olmaktadır.



Yılların vermiş olduğu bilgi birikimimiz, iş tecrübemiz ve gayretimizin verdiği güç ile faaliyetlerimize devam etmekteyiz.

İska Beton olarak hedefimiz; ülke şartlarında en yeni teknolojilerle üretim yapmak, teknolojik gelişmeleri yakından takip etmek, kurumsallaşmayı ve görev dağılımı bilincini yerleştirmek, yönetimde ve üretimde toplam kalite anlayışını yerleştirmek, pazar payını artırmak... Beton Boru, Beton Parke Taşları , Kent Mobilyaları, Alt Yapı ve Çevre düzenleme alanında kendinden söz ettirmektedir.

Çevre sağlığına özen göstermek, iş güvencesini emniyetini hep ön planda tutmak kalitede maksimum düzeyi sağlamak, müşteri memnuniyetini arttırmak ve mükemmeliği yakalamak, dinamik ve hızlı çalışma performansını azimle sürdürmek, yeniliklere açık sürekli gelişme içinde olmak ve toplam kalite anlayışını yakalamak bizim için çok önemlidir.

Muasır medeniyet yarışında ileriye doğru yol alırken toplumların kalkınmasına, refahına katkıda bulunan önde gelen kurumlar içinde yer almak.

Yılların vermiş olduğu tecrübe ve bilgi birikimiyle, zamanı yakalayan, gelecekte farklı hizmet ve teknolojik gelişmeleri, üretim çeşitlerini, hizmet kervanına katmanın azim ve gayreti ile yarınlara koşmak hedefimizdir.

- Bahçenize Estetik Bir Dokunuş.
- Geniş Uygulama Alanı

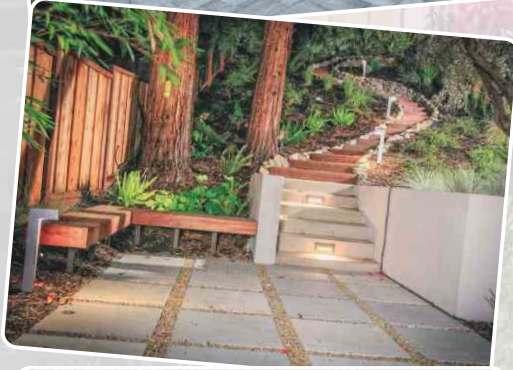

- Yolunuzu Yapıyoruz.
- Yılların Eskitemediği Yollar Bizim İşimiz.



Ürünler

Sayfa

Renkler ve Desenler	06 - 07
Aşık Taşı	08
Kesik Taş	08
Küp Taşı	09
Sekizgen Taş	09
Dekor Taş	10
Kare taş	10
Prizma Taş	11
Begonit Taş	11
3 Boyutlu Taş	12
Engelsiz Yaşam Taşları (İkaz-Kılavuz)	12
Karolar	13
Çim Taşı	13
Şev Taşı	14
Kaplama Taşları	14
Ağaç Dibi Izgara	15
Yatık Bordür	15
Park Bordürü	16
Fındık Bordürü	16
Yol Bordürü	17
Refüj Bordürü	17
Ayırma Bordürü	18
L Ağaç Dibi Bordürü	18
L Temel Bordürü	19
Kanal Bordürü	19
Yağmur Oluğu	20
Kırma Blok	21
Fugalı Blok	21
Çift Yüzlü Kırma Blok	22
Kırma Blok Harpuşa	22
Kablo Taşı	23
Dikdörtgen Plak Taşı	23
Park Mantarı	24
Tip 1 Aydınlatma Kaidesi	24
Tip 3 Kaide	25
Çatallı Tip 3 Kaide	25
Baba Şapkası	26
Harpuşa	26
Set Çiçekçilik	27
Çiçeklikler	27
Barbekü, Çeşme	28
Doğal Taşlar	28
Beton Parke Taşın Uygulama Teknikleri	29
Alt Yapı Beton Boru Sistemi	30-31
Beton Borular	32
Betonarme Borular	33
Alt Yapı Baca Elemanları	34-35
Sertifikalar	36
İska Ailemiz	38-39

İrmikli Yüzey



Beyaz



Kırmızı



Siyah

Yıkamalı Mineral Yüzey



Beyaz



Kırmızı



Siyah



- *Estetiğe Önem Veriyoruz*
- *Orijinal Renk ve Desen Oluşumu*





Aşık Taşı

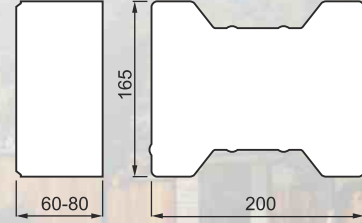

Ürün Kodu	Ürün Adı	Adet/Ağırlık (Kg)	Adet/m ²
İK-AST-001	Aşık Taşı 60' lik	3,84	36
İK-AST-002	Aşık Taşı 80' lik	5,00	36



Kesik Taş

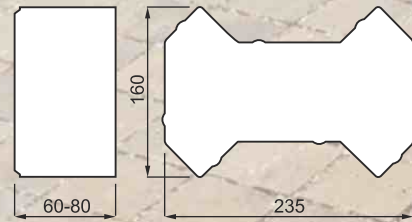

Ürün Kodu	Ürün Adı	Adet/Ağırlık (Kg)	Adet/m ²
İK-KST-001	Kesik Taş 60' lik	4,90	35
İK-KST-002	Kesik Taş 80' lik	4,80	35

Küp Taşı

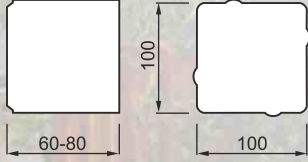

Ürün Kodu	Ürün Adı	Adet/Ağırlık (Kg)	Adet/m ²
İK-KPT-001	Küp Taş 60' lik	1,26	99
İK-KPT-002	Küp Taş 80' lik	1,70	99



Sekizgen Taş

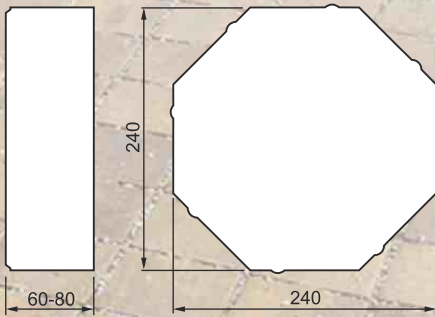

Ürün Kodu	Ürün Adı	Adet/Ağırlık (Kg)	Adet/m ²
İK-SGT-001	Sekizgen Taş 80' lik	6,56	21

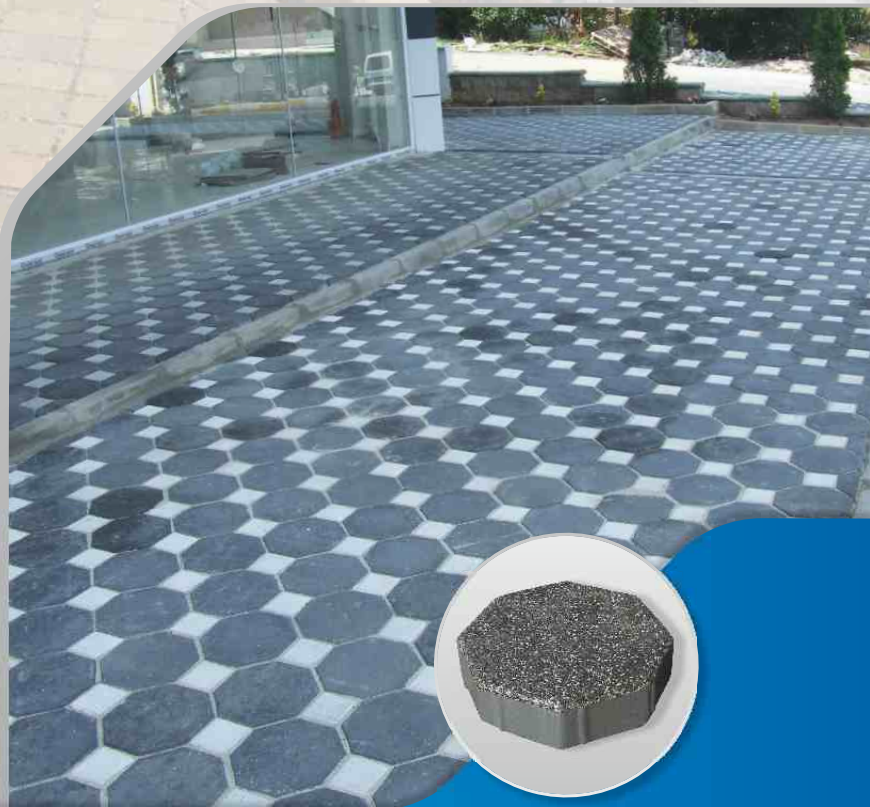



Dekor Taş

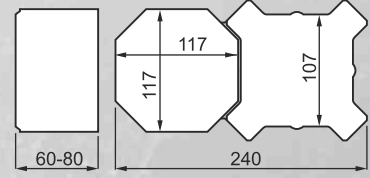

Ürün Kodu	Ürün Adı	Adet/Ağırlık (Kg)	Adet/m ²
İK-DKT-001	Dekor 60' lik	3,40	39
İK-DKT-002	Dekor 80' lik	4,40	39



Kare Taş

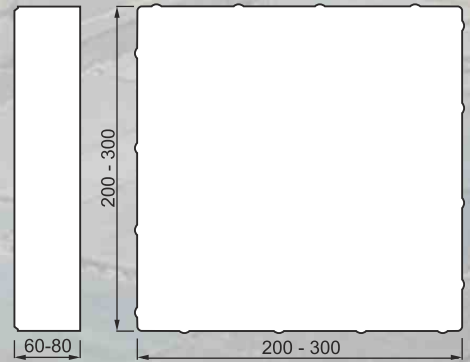

Ürün Kodu	Ürün Adı	Adet/Ağırlık (Kg)	Adet/m ²
İK-KRT-001	Kare Taş 200x200	5,20	25
İK-KRT-002	Kare Taş 300x300	13,00	11

Prizma Taş

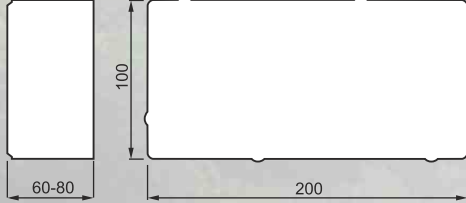

Ürün Kodu	Ürün Adı	Adet/Ağırlık (Kg)	Adet/m ²
İK-DDT-001	Dikdörtgen Taş 60' lik	2,78	50
İK-DDT-002	Dikdörtgen Taş 80' lik	3,60	50

Begonit Taş

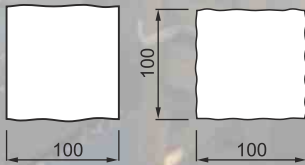

Ürün Kodu	Ürün Adı	Adet/m ²
İK-BGT-001	Begonit Taş	140

3 Boyutlu Taş

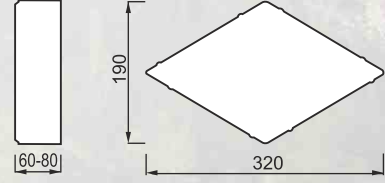

Ürün Kodu	Ürün Adı	Adet/Ağırlık (Kg)	Adet/m ²
İK-PRZ-001	Prizma Taş 19x32	3,40	29

Engelsiz Yaşam Taşları

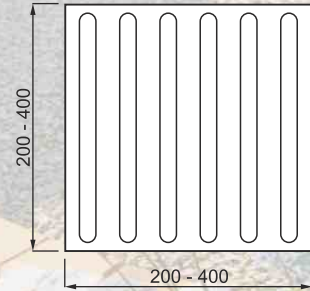

Ürün Kodu	Ürün Adı	Ağırlık
İK-EGT-001	Engelli Taş 4x40x40	14,40
İK-EGT-001	Engelli Taş 6x40x40	22,40
İK-EGT-001	Engelli Taş 8x40x40	28,80

Karolar

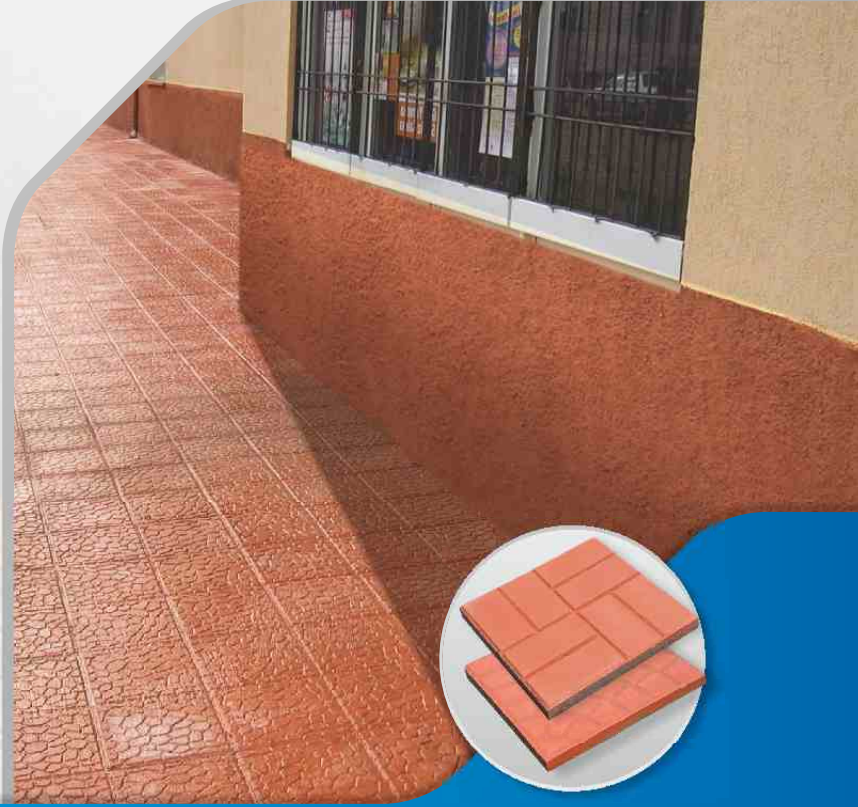
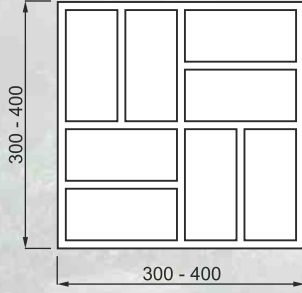

Ürün Kodu	Ürün Adı	Adet/Ağırlık (Kg)	Adet/m ²
İK-KRO-001	Karo 30x30	5,5	11
İK-KRO-002	Karo 40x40	8,0	6,25

Çim Taşı

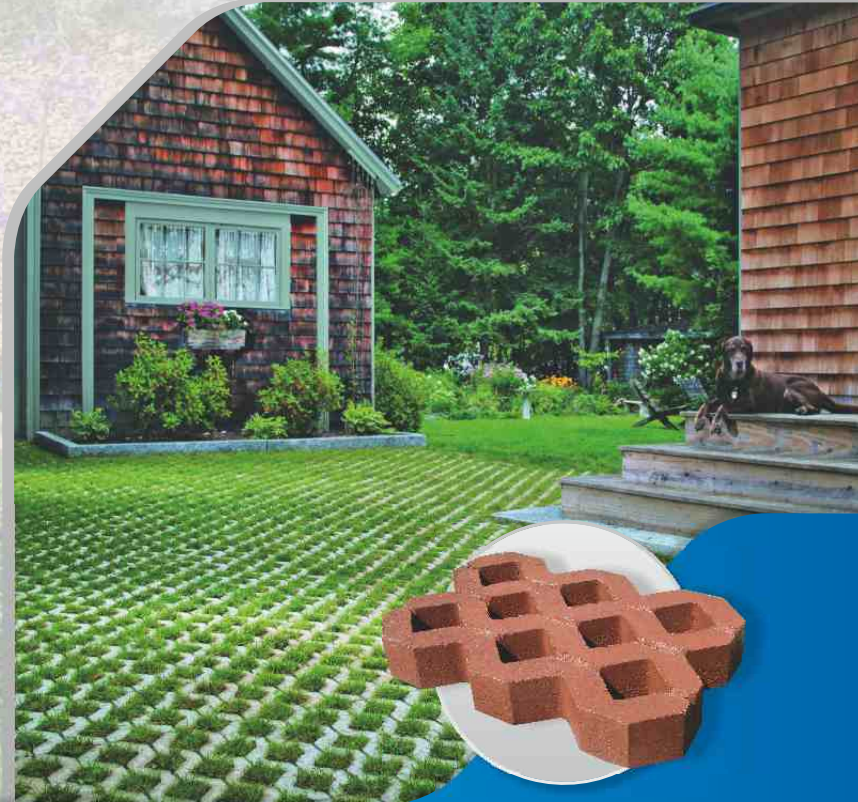
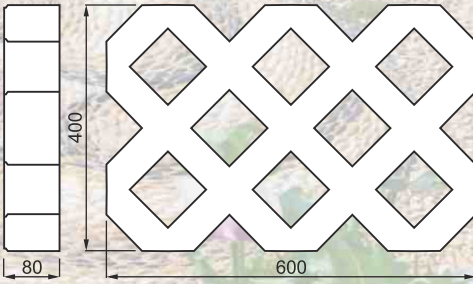

Ürün Kodu	Ürün Adı	Ağırlık (Kg)	Adet/m ²
İK-ÇMT-001	Çim Taşı 80' lik	12,00	4,16



Şev Taşı

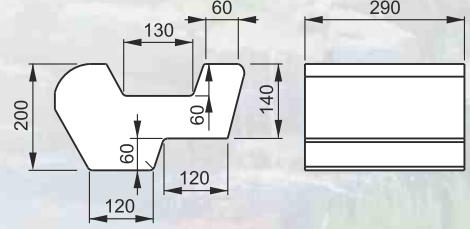

Ürün Kodu	Ürün Adı	Ağırlık (Kg)
İK-ŞVT-001	Şev Taşı 20x29x36	32



Kaplama Taşları

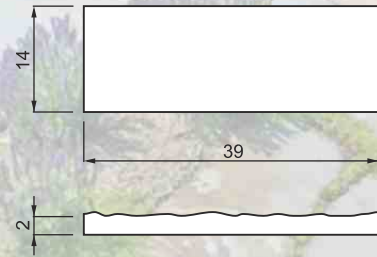

Ürün Kodu	Ürün Adı	Ağırlık (Kg)
İK-KAT-001	Kaplama Taşı 14 x 39 x 2	12

Ağaç Dibi Izgara

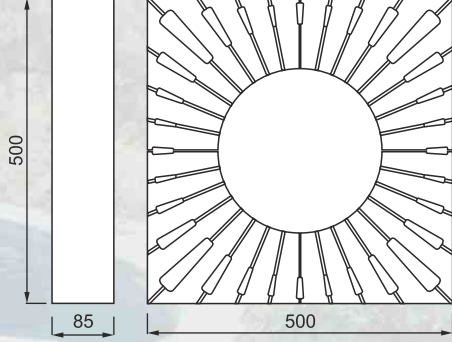

Ürün Kodu	Ürün Adı	Ağırlık (Kg)
İK-ADI-001	Ağaç Dibi Izgara 30' luk	33
İK-ADI-002	Ağaç Dibi Izgara 50' lik	55

Yatık Bordür

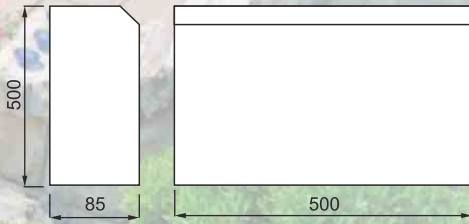

Ürün Kodu	Ürün Adı	Ağırlık
İK-YTB-001	Yatık Bordür 15x50x30	52
İK-YTB-002	Yatık Bordür 20x50x35	85
İK-YTB-003	Yatık Bordür 15x70x35	92

Park Bordürü

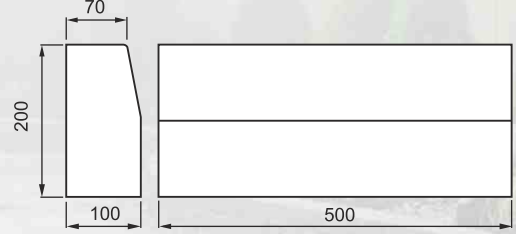

Ürün Kodu	Ürün Adı	Ağırlık (Kg)
İK-PRB-001	Park Bordürü 20 x 50 x 10-7	22
İK-PRB-002	Park Bordürü 20 x 50 x 12-9	

Fındık Bordürü

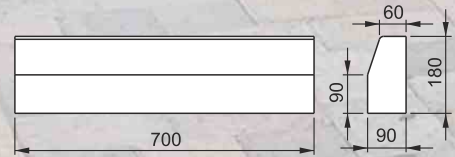

Ürün Kodu	Ürün Adı	Ağırlık (Kg)
İK-FDB-001	Fındık Bordürü 70 x 9 x 18	25,5

Yol Bordürü

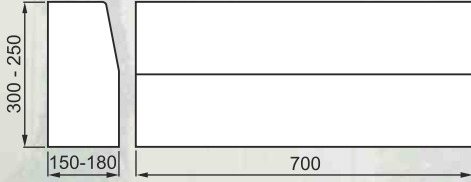

Ürün Kodu	Ürün Adı	Ağırlık (Kg)
İK-YLB-001	Yol Bordürü 30x70x15	70
İK-YLB-002	Yol Bordürü 30x70x18	89
İK-YLB-003	Yol Bordürü 25x70x15	59



Refüj Bordürü

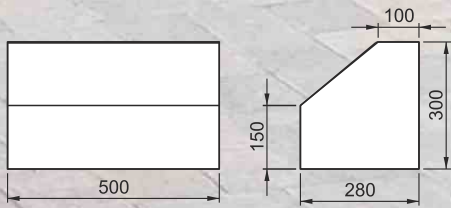

Ürün Kodu	Ürün Adı	Ağırlık (Kg)
İK-RFB-001	Refüj Bordürü 30 x 50 x 28-10	86





Ayırma Bordürü

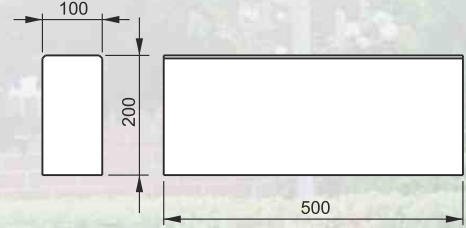

Ürün Kodu	Ürün Adı	Ağırlık (Kg)
İK-AYB-001	Ayırma Bordürü 20x50x10	25



L Ağaç Dibi Bordürü

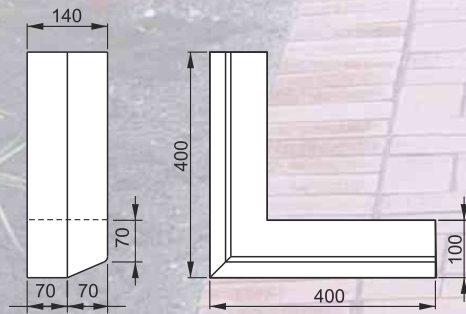

Ürün Kodu	Ürün Adı	Ağırlık (Kg)
İK-LAB-001	L Ağaç Dibi Bordür 14x40x10 (Pahlı)	22
İK-LAB-002	L Ağaç Dibi Bordür 14x40x10 (Pahsız)	22

L Temel Bordürü

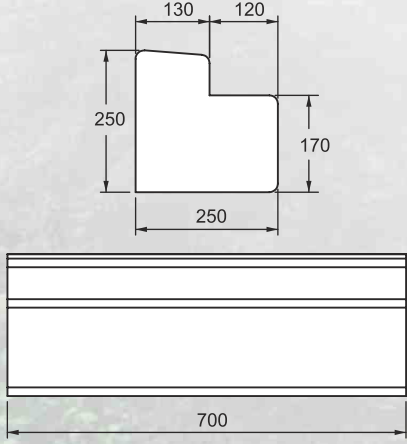

Ürün Kodu	Ürün Adı	Ağırlık (Kg)
İK-LTB-001	L Temel Bordürü 25 x 70 x 13	90

Kanal Bordürü

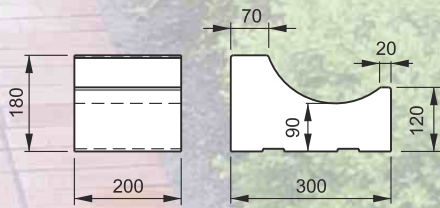

Ürün Kodu	Ürün Adı	Ağırlık (Kg)
İK-KNB-001	Kanal Bordürü 18 x 20 x 30	15,5

Yağmur Oluğu

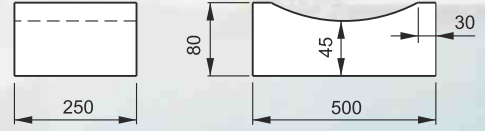

Ürün Kodu	Ürün Adı	Ağırlık (Kg)
İK-YMO-001	Drenaj Oluğu 6 x 21 x 33	7,5
İK-YMO-002	Drenaj Oluğu 8 x 25 x 50	23

Yağmur Oluğu

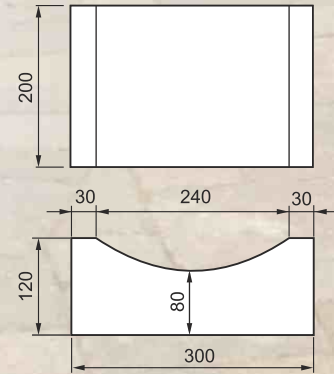

Ürün Kodu	Ürün Adı	Ağırlık (Kg)
İK-YMO-002	Yağmur Oluğu 12 x 20 x 30	12

Kırma Blok

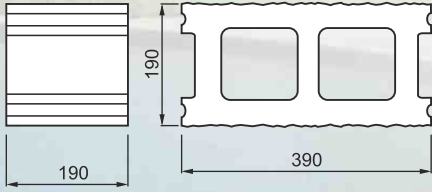

Ürün Kodu	Ürün Adı	Ağırlık (Kg)	Adet/m ²
İK-KRB-001	Kırma Blok 19' luk	20,5	13

Fugalı Blok

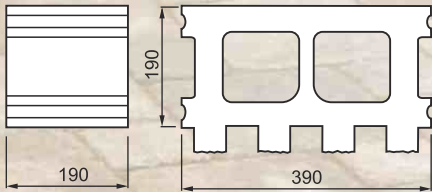

Ürün Kodu	Ürün Adı	Ağırlık (Kg)	Adet/m ²
İK-FGB-001	Fugalı Blok 19' luk	23	13



Çift Yüzlü Kıрма Blok

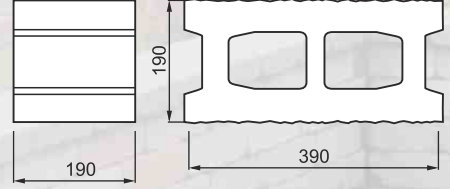

Ürün Kodu	Ürün Adı	Ağırlık (Kg)	Adet/m ²
İK-CYKB-001	Çift Yüzlü Kıрма Blok 18 x 19 x 390	20,05	13



Kırma Blok Harpuştta



Ürün Kodu	Ürün Adı	Ağırlık (Kg)
İK-YMO-002	Yağmur Oluğu 12 x 20 x 30	10

Kablo Taşı

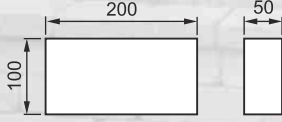

Ürün Kodu	Ürün Adı	Ağırlık (Kg)
İK-KLT-001	Kablo Taşı 10x20x5 cm	2,25

Dikdörtgen Plak Taşı

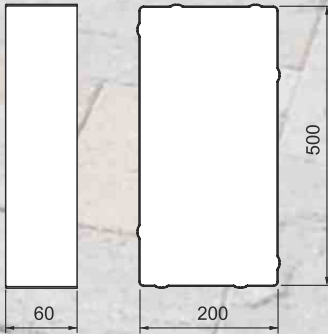

Ürün Kodu	Ürün Adı	Ağırlık (Kg)
İK-DPT-001	Dikdörtgen Plak Taş 20x50x6 cm	13

Park Mantarı

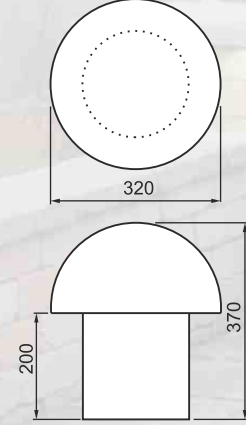

Ürün Kodu	Ürün Adı	Ağırlık (Kg)
İK-PM-001	Park Mantarı	16

Tip 1 Aydınlatma Kaidesi

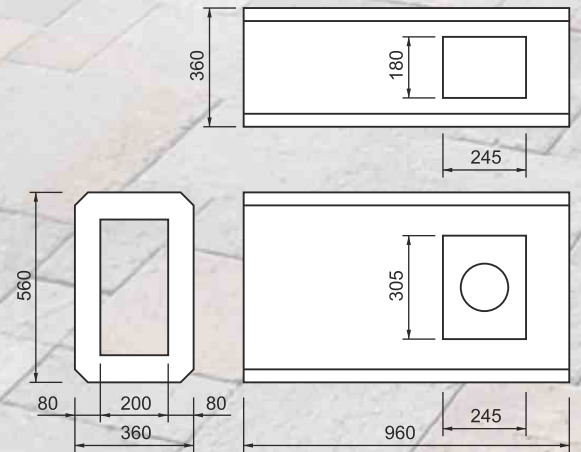

Ürün Kodu	Ürün Adı	Ağırlık (Kg)
İK-TP1-001	Tip 1 Kaide 36x96x56 cm	200

Tip 3 Kaide

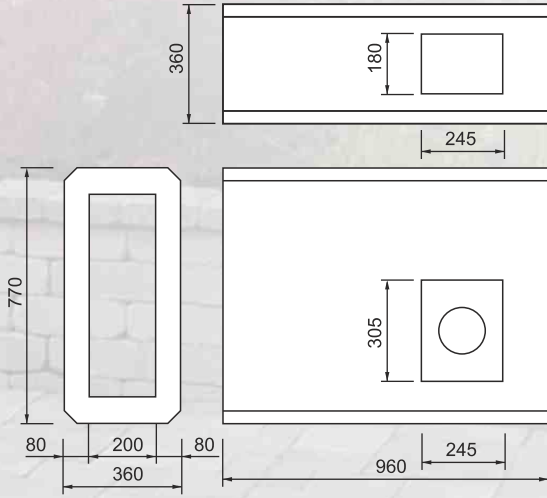

Ürün Kodu	Ürün Adı	Ağırlık (Kg)
İK-TP3-001	Tip 3 Kaide 36x96x77 cm	320

Çatallı Tip 3 Kaide

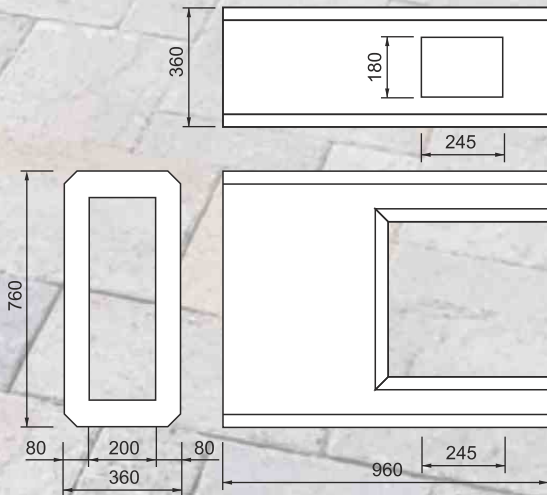

Ürün Kodu	Ürün Adı	Ağırlık (Kg)
İK-ÇT3-001	Çatallı Tip 3 Kaide 36x96x76 cm	300



Baba Şapkası

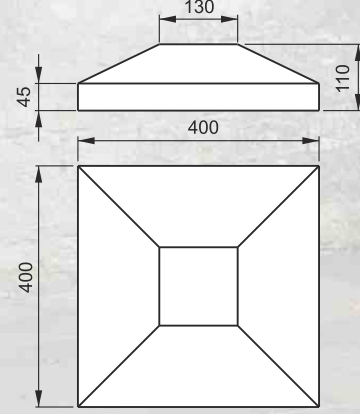

Ürün Kodu	Ürün Adı
İK-BBS-001	Baba Şapkası 30x30
İK-BBS-002	Baba Şapkası 40x40
İK-BBS-003	Baba Şapkası 50x50
İK-BBS-004	Baba Şapkası 60x60



Harpuşta

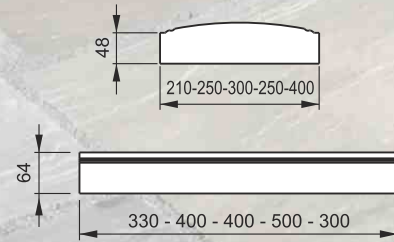

Ürün Kodu	Ürün Adı	Ağırlık (Kg)
İK-HPT-001	Harpuşta 21x33	8
İK-HPT-002	Harpuşta 25x40	12
İK-HPT-003	Harpuşta 30x40	13,5
İK-HPT-004	Harpuşta 25x50	20
İK-HPT-005	Harpuşta 40x30	14

Set Çiçeklik

Çevre Düzenlemelerinde,
Dekoratif Görüntüler.

Ürün Kodu	Ürün Adı	Ağırlık (Kg)
İK-STÇ-001	Set Çiçeklik 33 x 25 x 19	18



Çiçeklikler



**Modern Çizgi Dışı Görüntüler,
Her Mekana Yakışan Ürünler.**

Aynı zamanda şık, dayanıklı bir malzeme olduğundan tercih sebebidir. Bu ürünlerin uzun ömürlü olduğu bilinir. Dışarıdan gelebilecek darbelere karşı diğer eşya ya da kap çeşitlerine göre çok fazla dayanıklıdır. Fazla suyu emerek çiçeklerin büyümesine yardımcı olur. Büyük bahçe alanları için uygun olarak tasarlanır. Dayanıklı yapısı sayesinde kolay bir şekilde deforme olmaz.



Barbekü, Çeşme



Bahçenizin, Balkonunuzun ve Terasınızın Tamamlayıcı Unsuru

Titizlikle ürettiğimiz barbecue ile mangal keyfini mekanınıza getirdik.
Açık hava şartlarına, yağmura ve yüksek sıcaklıklara dayanıklı olarak ürettiğimiz barbecue ihtiyacınız olduğunda kullanımınıza hazır.
Kurulumu kolay ve her alana uyumludur.
Et, sebze, beyaz et balık gibi gıdaları doğal lezzetinde pişirmenizi sağlar

Doğal Taşlar

Doğallığı Evlerinize Taşıyın:

Dekoratif Taş Kaplama.

Otantik dokuyu modern mekanlarla buluşturan, dayanıklı ve estetik çözüm.

Salon Tv televizyon Ünitesi arkası duvar kaplama, Banyo Duvar Kaplama, Bina Cephe Dekor Duvar Kaplama, Ofis Duvar Dekorasyon Kaplama, Bahçe Duvarı Kaplaması, Ev, Otel, Ofis Banyo/WC, Su Basmanı, Mutfak duvar dekorasyon, Antre Duvar Dekorasyonu ve Yaşanabilir tüm iç mekan dış mekan alanlarda kullanabilirsiniz.

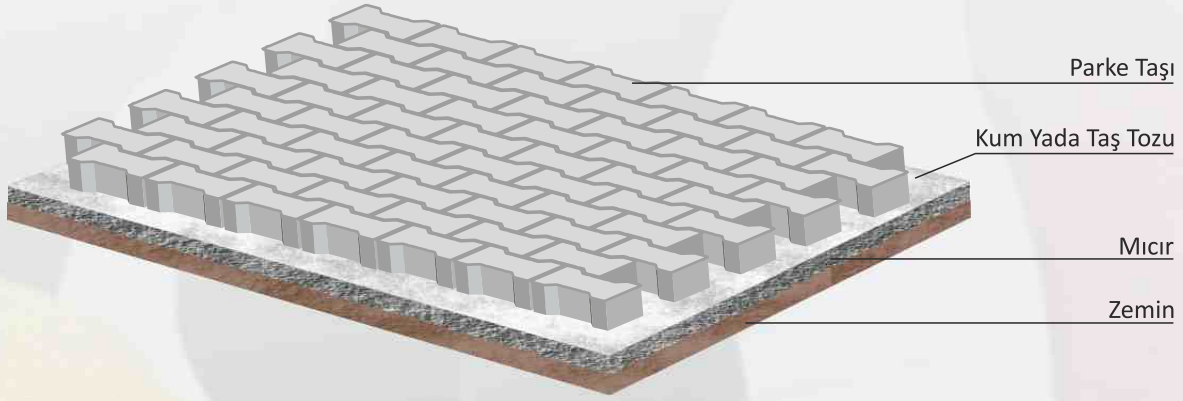

Beton Parke Taş Uygulama Aşamaları Nelerdir?

- 1-) Alt yapı işleri tamamlandığında zemin tesviyesine başlanır.
- 2-) Silindir yardımı ile uygulama sahası sıkıştırılır.
- 3-) Kot seviyeleri belirlenerek sahaya dizgi ipleri çekilir.
- 4-) Bordür döşemesi yapılır.
- 5-) Stabilizasyon tozu serilerek zemin mukavemeti artırılır.
- 6-) Parke taşının döşemesi tamamlanır.
- 7-) Kompaktör yardımı ile sıkıştırma sağlanır.
- 8-) Taşın üzerine perdah kum serilerek taşların sabitesi sağlanmış olur.



Avantajları Nelerdir?

Ülkemiz koşullarında sabit bir altyapı programı olmadığı için gerekli koşullarda kazı çalışmaları yapılmakta, bu yüzden sökülebilir özelliği olan beton parke taşı, maliyetlerin azalmasına ve milli sermayenin korunmasını sağlamaktadır.

Nerelerde Kullanılır?

Hayat standartlarının yükselmesiyle birlikte çevreye duyarlılık ve görsellik, insanların yeni inşaat projelerinden beklentilerinin üst sıralarına doğru yükselmektedir.

Beklentilerin yüklü bir kısmını omuzlayan beton iş sektörü, hem yeraltı sularının sirkülasyonunu devam ettirecek hemde görselliği ile konut sahiplerini görsel olarak büyüyecek tasarımlarıyla dinamik bir biçimde kendini geliştirmektedir.

Beton taşları günümüzde tretuvar, yürüme ve araç yolları, araç park sahaları, sosyal konaklama alanları ve çevre düzenleme sahalarında tercih edilen malzemedir.

Beton parke taş ürünleri, çevreci olmakla beraber doğa koşullarına karşı mukavemeti yüksek ürünlerdir.

PARSEL BACASI

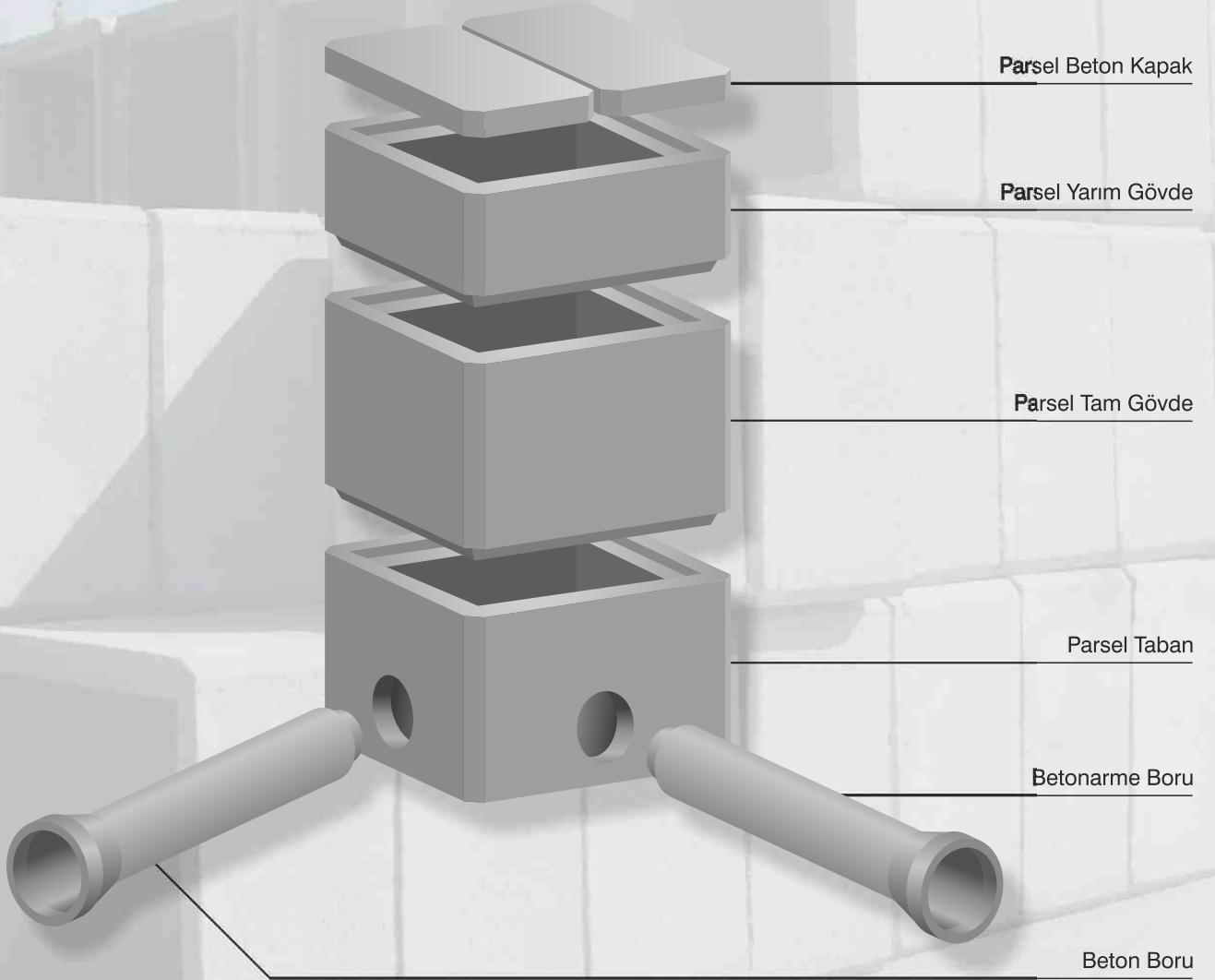

BETON & BETONARME BORU



MUAYENE BACASI

Muayene Baca Beton Kapak

Muayene Baca Darboğaz

Muayene Baca Konik

Muayene Yarım Gövde

Muayene Baca Tam Gövde

Muayene Baca Tabanı

Betonarme Boru

Beton Boru

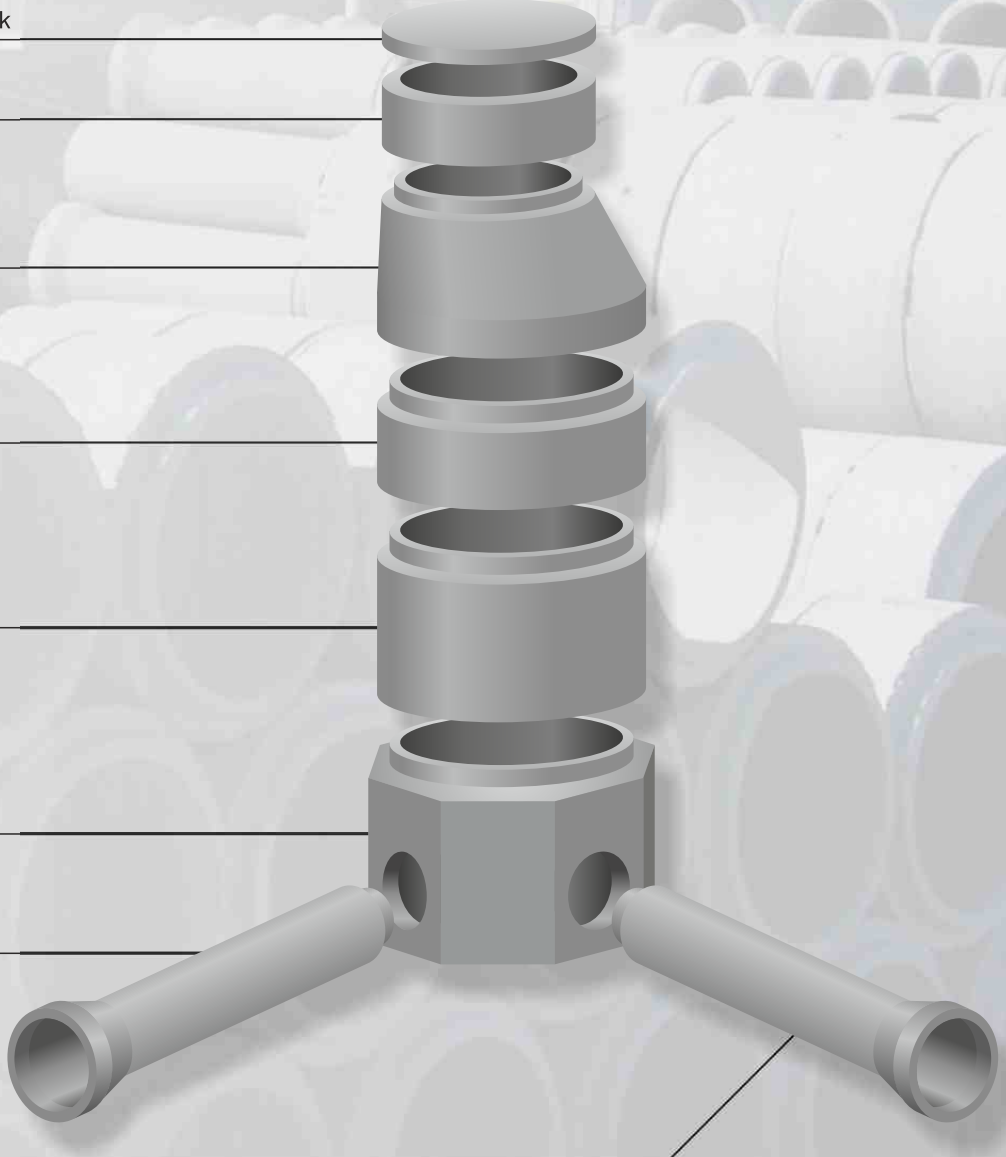

BETON & BETONARME BORU



Beton Borular



Ürün Kodu	Ürün Adı	Ağırlık (Kg)
İK-BEB-150	Ø 150 mm Beton Boru	100
İK-BEB-200	Ø 200 mm Beton Boru	170
İK-BEB-300	Ø 300 mm Beton Boru	280
İK-BEB-400	Ø 400 mm Beton Boru	430
İK-BEB-500	Ø 500 mm Beton Boru	580
İK-BEB-600	Ø 600 mm Beton Boru	710

Entegre Contalı Beton Borular



Ürün Kodu	Ürün Adı	Ağırlık (Kg)
İK-ECB-150	Ø 150 mm Entegre Contalı Beton Boru	108
İK-ECB-200	Ø 200 mm Entegre Contalı Beton Boru	210
İK-ECB-300	Ø 300 mm Entegre Contalı Beton Boru	340
İK-ECB-400	Ø 400 mm Entegre Contalı Beton Boru	550
İK-ECB-500	Ø 500 mm Entegre Contalı Beton Boru	770
İK-ECB-600	Ø 600 mm Entegre Contalı Beton Boru	1000

Betonarme Borular

Ürün Kodu	Ürün Adı	Ağırlık (Kg)
İK-BAB-800	Ø 800 mm Betonarme Boru	1330
İK-BAB-1000	Ø 1000 mm Betonarme Boru	2000
İK-BAB-1200	Ø 1200 mm Betonarme Boru	2900
İK-BAB-1400	Ø 1400 mm Betonarme Boru	3900
İK-BAB-1600	Ø 1600 mm Betonarme Boru	4480
İK-BAB-1800	Ø 1800 mm Betonarme Boru	5640
İK-BAB-2000	Ø 2000 mm Betonarme Boru	6900



Entegre Contalı Betonarme Borular

Ürün Kodu	Ürün Adı	Ağırlık (Kg)
İK-EBA-800	Ø 800 mm Entegre Contalı Beton Boru	1505
İK-EBA-1000	Ø 1000 mm Entegre Contalı Beton Boru	2170
İK-EBA-1200	Ø 1200 mm Entegre Contalı Beton Boru	3150
İK-EBA-1400	Ø 1400 mm Entegre Contalı Beton Boru	3900
İK-EBA-1600	Ø 1600 mm Entegre Contalı Beton Boru	4480
İK-EBA-1800	Ø 1800 mm Entegre Contalı Beton Boru	5640
İK-EBA-2000	Ø 2000 mm Entegre Contalı Beton Boru	6400



Muayene Baca Elemanları



Ürün Kodu	Ürün Adı	Ağırlık (Kg)
İK-MBE-1001	Ø 1000/200 mm Muayene Baca Tabanı	1650
İK-MBE-1002	Ø 1000/200 mm Muayene Baca Tabanı	1650
İK-MBE-1003	Ø 1000/300 mm Muayene Baca Tabanı	1610
İK-MBE-1004	Ø 1000/300 mm Muayene Baca Tabanı	1610
İK-MBE-1005	Ø 1000/400 mm Muayene Baca Tabanı	1540
İK-MBE-1006	Ø 1000/400 mm Muayene Baca Tabanı	1540
İK-MBE-1007	Ø 1000/500 mm Muayene Baca Tabanı	2100
İK-MBE-1008	Ø 1000/500 mm Muayene Baca Tabanı	2100
İK-MBE-1009	Ø 1000/600 mm Muayene Baca Tabanı	2010
İK-MBE-1010	Ø 1000/600 mm Muayene Baca Tabanı	2010
İK-MBE-1011	Ø 1000 mm Muayene Gövde Elemanı	630
İK-MBE-1012	Ø 1000 mm Muayene Gövde Elemanı	630
İK-MBE-1013	Ø 1000 mm Muayene Konik Elemanı	690
İK-MBE-1014	Ø 1200/200 mm Muayene Baca Tabanı	3050
İK-MBE-1015	Ø 1200/200 mm Muayene Baca Tabanı	3050
İK-MBE-1016	Ø 1200/300 mm Muayene Baca Tabanı	3020
İK-MBE-1017	Ø 1200/300 mm Muayene Baca Tabanı	3020
İK-MBE-1018	Ø 1200/400 mm Muayene Baca Tabanı	2960
İK-MBE-1019	Ø 1200/400 mm Muayene Baca Tabanı	2960
İK-MBE-1020	Ø 1200/500 mm Muayene Baca Tabanı	3830
İK-MBE-1021	Ø 1200/500 mm Muayene Baca Tabanı	3830
İK-MBE-1022	Ø 1200/600 mm Muayene Baca Tabanı	3830
İK-MBE-1023	Ø 1200/600 mm Muayene Baca Tabanı	3830
İK-MBE-1024	Ø 1200/800 mm Muayene Baca Tabanı	2860
İK-MBE-1025	Ø 1200 mm Muayene Baca Gövde Elemanı	440
İK-MBE-1026	Ø 1200 mm Muayene Baca Gövde Elemanı	440
İK-MBE-1027	Ø 1200 mm Muayene Baca Konik Elemanı	930
İK-MBE-1027	Ø 600 mm Muayene Baca Boyun Bileziği	185
İK-MBE-1029	Ø 600 mm Çerçeve Montaj Elemanı	280
İK-MBE-1030	Ø 800/200 mm Muayene Baca Tabanı	800
İK-MBE-1031	Ø 1000/200 mm Muayene Baca Tabanı	1650
İK-MBE-1032	Ø 1000/300 mm Muayene Baca Tabanı	1610
İK-MBE-1033	Ø 1000/400 mm Muayene Baca Tabanı	1540
İK-MBE-1034	Ø 1000/500 mm Muayene Baca Tabanı	2100
İK-MBE-1035	Ø 1000/600 mm Muayene Baca Tabanı	2020
İK-MBE-1036	Ø 1200/200 mm Muayene Baca Tabanı	3050
İK-MBE-1037	Ø 1200/300 mm Muayene Baca Tabanı	2960
İK-MBE-1038	Ø 1200/400 mm Muayene Baca Tabanı	2960
İK-MBE-1039	Ø 1200/500 mm Muayene Baca Tabanı	3830
İK-MBE-1040	Ø 1200/600 mm Muayene Baca Tabanı	3830
İK-MBE-1041	Ø 1200/800 mm Muayene Baca Tabanı	3400

Muayene Baca Gövde Elemanları

Ürün Kodu	Ürün Adı	Ağırlık (Kg)
İK-MBG-1050	Ø 1000' lik Gövde Elemanı	410
İK-MBG-1030	Ø 1000' lik Gövde Elemanı	300
İK-MBG-1030	Ø 1000' lik Mahruti	420
İK-MBG-8050	Ø 800' lük Gövde Elemanı	300
İK-MBG-8030	Ø 800' lük Gövde Elemanı	200
İK-MBG-8030	Ø 800' lük Mahruti	310



Parsel Baca Elemanları

Ürün Kodu	Ürün Adı	Ağırlık (Kg)
İK-PBE-60	80x80x60 Parsel Baca Tabanı (150-200)	750
İK-PBE-50	80x80x50 Parsel Baca Gövde Elemanı	430
İK-PBE-25	80x80x25 Parsel Baca Gövde Elemanı	220
İK-PBE	Parsel Baca Kapak	110







Beton Kent Mobilyaları

30 yılı aşkın sektör tecrübesiyle beton yapı elemanları üretimi alanında hizmet veren firmamız, geniş bir ürün yelpazesine sahiptir. Kaldırım kilit taşından kanalizasyon borularına, yol bordürlerinden beton bariyerlere kadar birçok ürünü yüksek kalite standartlarında üretmektedir. Müşterilerimizin özel taleplerine yönelik olarak, beton kabinler, beton parke ve beton elektrik baks kabinleri gibi özelleştirilmiş üretimler gerçekleştirmekteyiz.

15.000m2 alana sahip modern üretim tesisimiz, Sancaktepe/Paşaköy'de faaliyet göstermekte olup, son teknoloji makine parkurumuzla sektördeki ihtiyaçlara hızlı ve kaliteli çözümler sunmaktayız.

İş sağlığı ve güvenliğine verdiği önem, 100'ü aşkın profesyonel kadrosu ve kendi araç filosuyla gerçekleştirdiği sevkiyat hizmeti sayesinde, kaliteyi ön planda tutan bir anlayışla üretim faaliyetlerini sürdürmektedir.



Beton Kalıp Makine

2008 yılında kurulan İska Beton Kalıp ve Makine, beton elemanları imalatı ve otomasyon sistemleri faaliyetlerine başlamış olup mevcut faaliyetlerine Beton Kalıbı imalatını da ekleyerek faaliyet alanını genişletmiştir.

Beton Kalıbı faaliyetimizde yurt içi ve yurt dışı pazar payımızın artmasından dolayı 2023 yılında İstanbul/Ömerli de son teknolojik sistemlerle kurmuş olduğumuz Fabrikamızda Beton Kalıbı üretimimize başlamış bulunmaktayız.

Firmamız Üretim faaliyetlerini teknolojinin en yeni makina parkurunda TSE standartları kalite politikasına dayalı olarak sürdürmekte ve AR-GE çalışmaları ile değişen ve değişen müşteri talepleri doğrultusunda gerçekleştirmektedir. Müşteri memnuniyeti esas alınarak yüksek standartlarda ham maddenin kullanılması ve üretimin her safhasında “%100 Kalite Kontrol” uygulaması dayanıklılık bakımından üstün kalite ürünlerinin sunulması ile kısa sürede sektörün önemli firmalarından birisi haline gelmiştir.





Konut Projeleri

Yaşam Kalitesini Yükselten Mekanlar İnşa Ediyoruz...

İSKA İnşaat, 30 yılı aşkın deneyimi, müşteri odaklı yaklaşımı ve inşaat sektöründe İSKA markasıyla gerçekleştirdiği konut projeleriyle yapı sektörüne değer katmaya devam etmektedir.

İSKA İnşaat olarak kalite anlayışından ödün vermeden bir çok projeye imza atan İSKA İnşaat villa, toplu konut, okul ve cami gibi değişik alanlarda yapıları hayata geçirirken "Önce İnsan" demeyi prensip haline getirmiştir.

İSKA İnşaat olarak hayata geçirdiğimiz projelerle yeni yaşam alanları sunuyor, her zaman sözümüzün arkasında duruyoruz. Biz, her konut projesinde güven inşa ediyoruz.

Üstün nitelikli kalite anlayışını kusursuz alt yapı sistemleri ile birleştiren, yılların deneyimini önce insana saygı ilkesi ile geliştiren İSKA İnşaat, gelecek yıllarda da bu hizmet ve dostluk anlayışı içinde, kendini yenileme tutkusuyla var olmaya devam edecektir.



Otomotiv

Size Uygun Araçlar Bir Telefon Uzağınızda...

İSKA Otomotiv olarak 2.el araç satışı üzerine faaliyet göstermekteyiz. İSKA Otomotiv bilgi ve deneyimleri ile geliştirdiği işletme faaliyetlerini, ilkeli ve güvenilir hizmet anlayışı ile geleceğe taşıyacaktır. Günümüz teknolojisi ve bilgi çağında gelişmeleri yakından takip etmiş ve bu gelişmeleri kısa zamanda uygulamaya başlamıştır. Şirketimiz bu amaçla gelişen teknolojiye ayak uydurmak ve müşterilerimize en iyi hizmeti sunmak amacıyla çalışmalarına hızla devam etmektedir.

Beklentilerin üzerinde yaratıcı bir hizmet sağlayarak, faaliyette bulunduğumuz sektörde müşteri memnuniyetini esas almaktayız.

Araç satışından aracın sahibine teslimine kadar güvenilir ve kaliteli hizmet sunarak müşteri memnuniyetini sağlarken müşterilerine ve çalışanlarına karşı sorumlu, çözüm üreten ve doğru bilgi veren daima mükemmelliği esas alarak faaliyetlerimizi sürdürmekteyiz.



www.iskabeton.com



Üretici:



**KAYADAŞ YAPI ELEMANLARI
VE ELEKTRİK SAN. TİC. LTD. ŞTİ.**

Paşaköy Mah. Barajyolu Cad. No: 45 Samandıra - Sancaktepe / İSTANBUL
Tel: 0216 561 64 85 | Fax: 0216 561 64 86
e-mail: kayadasyapi@gmail.com
web: iskabeton.com | iska-beton.com